

OLIMPO COLLECTION



2021

OFI PRECIOS
BUSINESS HOME CONTRACT

OLIMPO

La colección Olimpo es una familia completa de sillas que abarca todo el espectro de uso en puestos de trabajo sentados.

Con una estética contemporánea, simple y elegante, se adaptan a los gustos más exigentes y a las necesidades de los usuarios.

Sus prestaciones ergonómicas dotan a las sillas una alta calidad que repercute en la salud y el confort.

La gran variedad en modelos, colores y texturas así como en mecanismos y formas, dan vida a una colección única, exclusiva, sostenible y muy asequible.

by ofiprecios

COLLECTION

OLIMPO

EROS



ARES



APOLO NE



APOLO GR



ZEUS NE



ZEUS GR



DIANA NE



DIANA GR



EROS



EROS

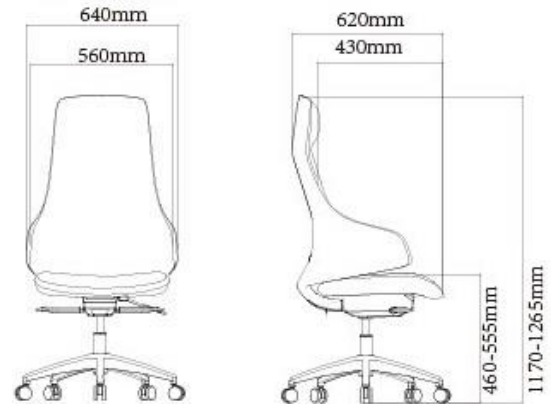

DESCRIPCIÓN:

SILLÓN DIRECCIÓN CON RESPALDO ALTO Y CABECERO TAPIZADO.

CARACTERÍSTICAS:

- RESPALDO CON CABECERO Y BRAZOS EN UNA ÚNICA PIEZA DE ESPUMA MOLDEADA, TAPIZADO EN PIEL REGENERADA COLOR CAMEL ESTÁNDAR.
- ASIENTO TAPIZADO EN PIEL REGENERADA A JUEGO CON RESPALDO.
- BASE DE CINCO RADIOS DE ALUMINIO PULIDO CON RUEDAS DE DOBLE RODADURA NEGRAS DE Ø 60 cm.

MECANISMOS:

1. ELEVACIÓN ALTURA DE ASIENTO MEDIANTE PISTÓN A GAS.
2. MECANISMO SINCRÓ CON PARADA MULTIPOSICIONAL.
3. REGULACIÓN DE LA PROFUNDIDAD DEL ASIENTO.
4. REGULACIÓN DE LA TENSIÓN DE LA BASCULACIÓN AUTOMÁTICO SEGÚN EL PESO DEL USUARIO.

POSIBILIDAD DE OTROS ACABADOS DE TAPIZADOS DE ASIENTO Y RESPALDO SOBRE PEDIDO Y PARA CANTIDADES.

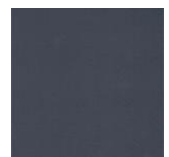
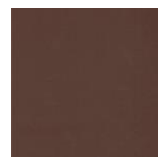

STOCK

COLORES SOBRE PEDIDOS PARA PROYECTOS EN CANTIDADES SUPERIOR A 100 UNIDADES.
PLAZO DE ENTREGA 60 DIAS. TAPIZADO SIMIL PIEL.

APOLO



APOLO NE

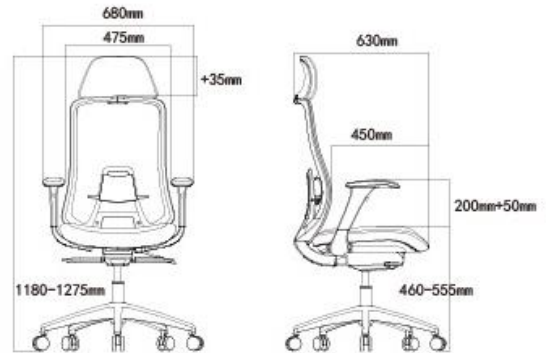

DESCRIPCIÓN:

SILLON OPERATIVO ERGONÓMICO DE RESPALDO ALTO CON REPOSACABEZAS

MATERIALES:

- ASIENTO TAPIZADO EN TELA DE ALTA CALIDAD Y RESISTENCIA EN COLOR NEGRO DE SERIE.
- RESPALDO TAPIZADO EN RED NEGRA DE ALTA CALIDAD SOBRE MARCO ESTRUCTURAL DE POLIPROPILENO NEGRO CON REPOSACABEZAS INTEGRADO TAPIZADO EN PU.
- BASE DE CINCO RADIOS FABRICADA EN POLIPROPILENO NEGRO CON RUEDAS NEGRAS DE DOBLE RODADURA Y Ø 60 cm.

MECANISMOS:

1. SISTEMA DE ELEVACIÓN ALTURA ASIENTO MEDIANTE PISTÓN A GAS.
2. CON MECANISMO SINCRONIZADO CON PARADA MULTIPOSICIONAL.
3. REGULACIÓN DE LA PROFUNDIDAD DEL ASIENTO.
4. SOPORTE LUMBAR AJUSTABLE.
5. REGULACIÓN DE LA TENSIÓN DE LA BASCULACIÓN AUTOMÁTICO SEGÚN EL PESO DEL USUARIO.
6. BRAZOS REGULABLES 4D : ANCHO ALTO PROFUNDIDAD Y ANGULO. REPOSACABEZAS REGULABLE.

POSIBILIDAD DE OTROS ACABADOS DE RED Y TAPIZADOS DE ASIENTO Y RESPALDO SOBRE PEDIDO Y PARA CANTIDADES.

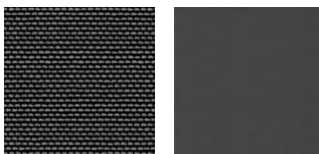

STOCK

COLORES SOBRE PEDIDOS PARA PROYECTOS EN CANTIDADES SUPERIOR A 100 UDS.
PLAZO DE ENTREGA 60 DIAS

APOLO GR

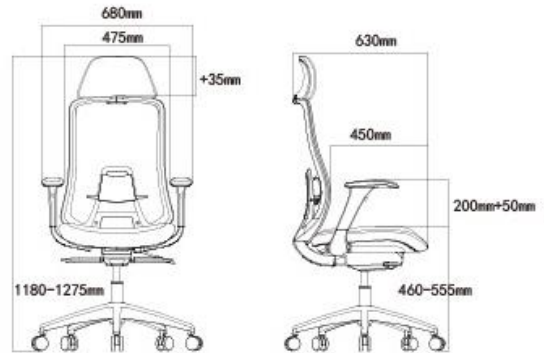

DESCRIPCIÓN:

SILLON OPERATIVO ERGONÓMICO DE RESPALDO ALTO CON REPOSACABEZAS

MATERIALES:

- ASIENTO TAPIZADO EN TELA DE ALTA CALIDAD Y RESISTENCIA EN COLOR GRIS CLARO Y GRIS MEDIO DE SERIE.
- RESPALDO TAPIZADO EN RED GRIS DE ALTA CALIDAD SOBRE MARCO ESTRUCTURAL DE POLIPROPILENO GRIS CLARO CON REPOSACABEZAS INTEGRADO TAPIZADO EN PU.
- BASE DE CINCO RADIOS FABRICADA EN POLIPROPILENO GRIS CLARO CON RUEDAS NEGRAS CON EMBELLECEDOR BLANCO DE DOBLE RODADURA Y Ø 60 cm.

MECANISMOS:

1. SISTEMA DE ELEVACIÓN ALTURA ASIENTO MEDIANTE PISTÓN A GAS.
2. CON MECANISMO SINCRONIZADO CON PARADA MULTIPOSICIONAL.
3. REGULACIÓN DE LA PROFUNDIDAD DEL ASIENTO.
4. SOPORTE LUMBAR AJUSTABLE.
5. REGULACIÓN DE LA TENSIÓN DE LA BASCULACIÓN AUTOMÁTICO SEGÚN EL PESO DEL USUARIO.
6. BRAZOS REGULABLES 4D : ANCHO ALTO PROFUNDIDAD Y ANGULO. REPOSACABEZAS REGULABLE.

POSIBILIDAD DE OTROS ACABADOS DE RED Y TAPIZADOS DE ASIENTO Y RESPALDO SOBRE PEDIDO Y PARA CANTIDADES.

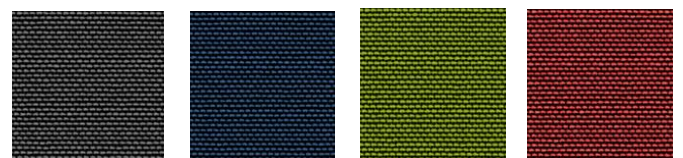
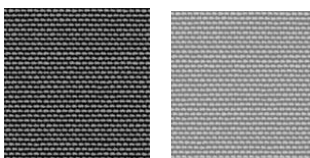

STOCK

COLORES SOBRE PEDIDOS PARA PROYECTOS EN CANTIDADES SUPERIOR A 100 UDS. PLAZO DE ENTREGA 60 DIAS

ZEUS



ZEUS NE

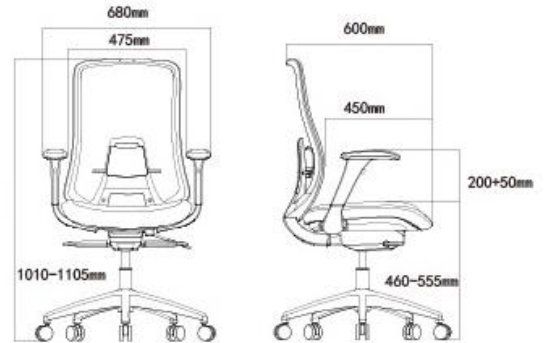

DESCRIPCIÓN:

SILLA OPERATIVA ERGONÓMICA DE RESPALDO MEDIO CON BRAZOS.

MATERIALES:

- ASIENTO TAPIZADO EN TELA DE ALTA CALIDAD Y RESISTENCIA EN COLOR NEGRO DE SERIE
- RESPALDO TAPIZADO TELA DE ALTA CALIDAD Y RESISTENCIA EN COLOR NEGRO DE SERIE.
- ESTRUCTURA DE POLIPROPILENO NEGRO EN PIEZA DE UNIÓN ASIENTO Y RESPALDO.
- BASE DE CINCO RADIOS FABRICADA EN NYLON NEGRO CON RUEDAS NEGRAS DE DOBLE RODADURA Y Ø 60 cm.

MECANISMOS:

1. SISTEMA DE ELEVACIÓN ALTURA ASIENTO MEDIANTE PISTÓN A GAS.
2. CON MECANISMO SINCRONIZADO CON PARADA MULTIPOSICIONAL.
3. REGULACIÓN DE LA PROFUNDIDAD DEL ASIENTO.
4. REGULACIÓN DE LA TENSIÓN DE LA BASCULACIÓN AUTOMÁTICO SEGÚN EL PESO DEL USUARIO.
5. BRAZOS REGULABLES 4D : ANCHO ALTO PROFUNDIDAD Y ANGULO. REPOSACABEZAS REGULABLE.

POSIBILIDAD DE OTROS ACABADOS DE TAPIZADOS DE ASIENTO Y RESPALDO SOBRE PEDIDO Y PARA CANTIDADES.



STOCK



COLORES SOBRE PEDIDOS PARA PROYECTOS EN CANTIDADES SUPERIOR A 100 UDS. PLAZO DE ENTREGA 60 DIAS. TAPIZADO TELA

ZEUS GR

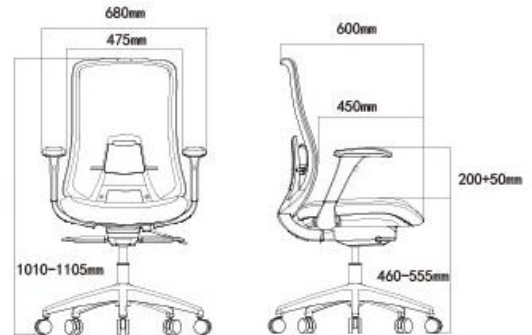

DESCRIPCIÓN:

SILLA OPERATIVA ERGONÓMICA DE RESPALDO MEDIO CON BRAZOS.

MATERIALES:

- ASIENTO TAPIZADO EN TELA DE ALTA CALIDAD Y RESISTENCIA EN COLOR GRIS Y AZUL DE SERIE
- RESPALDO TAPIZADO TELA DE ALTA CALIDAD Y RESISTENCIA EN COLOR GRIS Y AZUL DE SERIE.
- ESTRUCTURA DE NYLON GRIS CLARO EN PIEZA DE UNIÓN ASIENTO Y RESPALDO.
- BASE DE CINCO RADIOS FABRICADA EN POLIPROPILENO GRIS CLARO CON RUEDAS NEGRAS DE DOBLE RODADURA Y Ø 60 cm.

MECANISMOS:

1. SISTEMA DE ELEVACIÓN ALTURA ASIENTO MEDIANTE PISTÓN A GAS. MECANISMO SINCRÓ CON PARADA MULTIPOSICIONAL.
2. REGULACIÓN DE LA PROFUNDIDAD DEL ASIENTO.
3. REGULACIÓN DE LA TENSIÓN DE LA BASCULACIÓN AUTOMÁTICO SEGÚN EL PESO DEL USUARIO.
4. BRAZOS REGULABLES 4D : ANCHO ALTO PROFUNDIDAD Y ANGULO. REPOSACABEZAS REGULABLE.

POSIBILIDAD DE OTROS ACABADOS DE TAPIZADOS DE ASIENTO Y RESPALDO SOBRE PEDIDO Y PARA CANTIDADES.

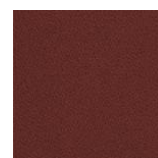
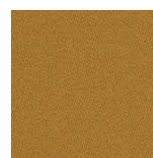

STOCK

COLORES SOBRE PEDIDOS PARA PROYECTOS EN CANTIDADES SUPERIOR 100 UDS. PLAZO DE ENTREGA 60 DIAS.

DIANA

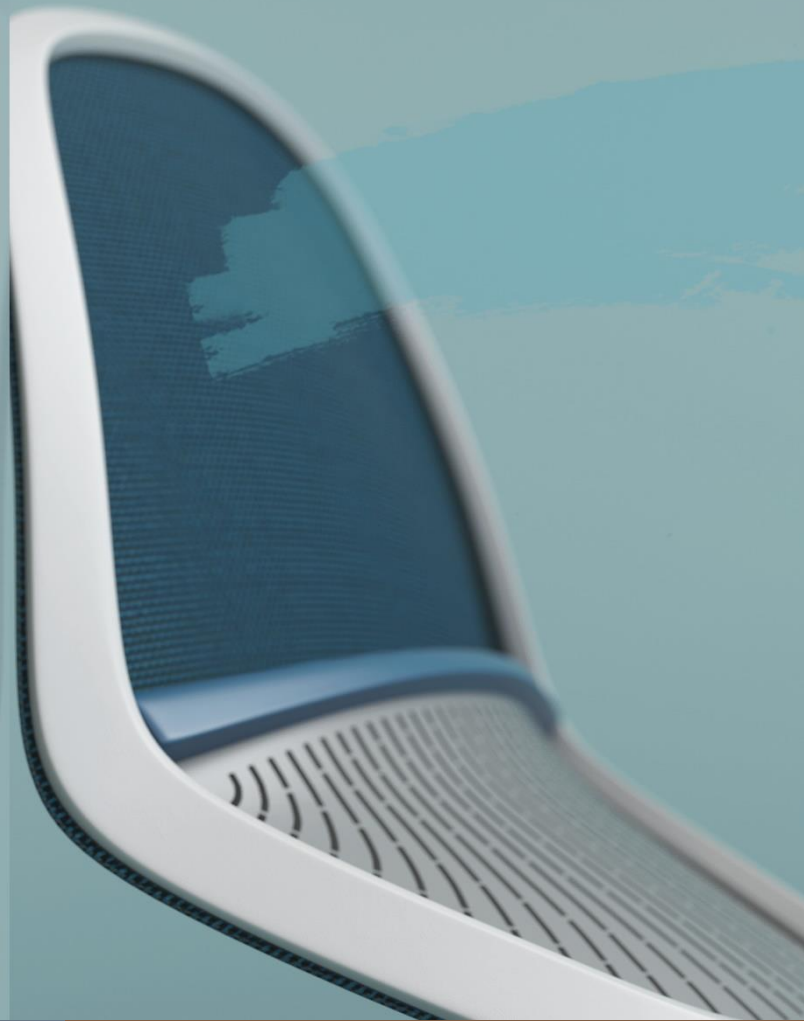

DIANA NE

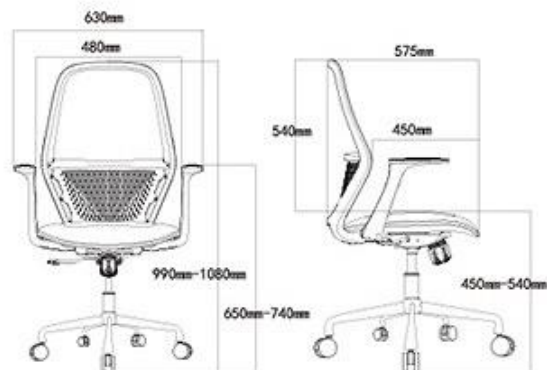

DESCRIPCIÓN:

SILLA OPERATIVA ERGÓNOMICA DE RESPALDO MEDIO CON BRAZOS.

MATERIALES:

- ASIENTO TAPIZADO EN TELA DE ALTA CALIDAD Y RESISTENCIA EN COLOR NEGRO DE SERIE. OTROS COLORES CONSULTAR.
- RESPALDO TAPIZADO MALLA NEGRA DE ALTA CALIDAD Y RESISTENCIA EN COLOR NEGRO DE SERIE. OTROS COLORES CONSULTAR.
- ESTRUCTURA DE POLIPROPILENO NEGRA.
- BASE DE CINCO RADIOS FABRICADA EN NYLON NEGRO CON RUEDAS NEGRAS DE DOBLE RODADURA Y Ø 60 cm.

MECANISMOS:

1. SISTEMA DE ELEVACIÓN ALTURA ASIENTO MEDIANTE PISTÓN A GAS.
2. CON MECANISMO BASCULANTE.
3. REGULACIÓN DE LA TENSIÓN DE LA BASCULACIÓN.
4. BRAZOS FIJOS

POSIBILIDAD DE OTROS ACABADOS DE TAPIZADOS DE ASIENTO Y RESPALDO SOBRE PEDIDO Y PARA CANTIDADES.

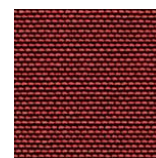

STOCK

COLORES SOBRE PEDIDOS PARA PROYECTOS EN CANTIDADES SUPERIOR 100 UDS. PLAZO DE ENTREGA 60 DIAS.

DIANA GR

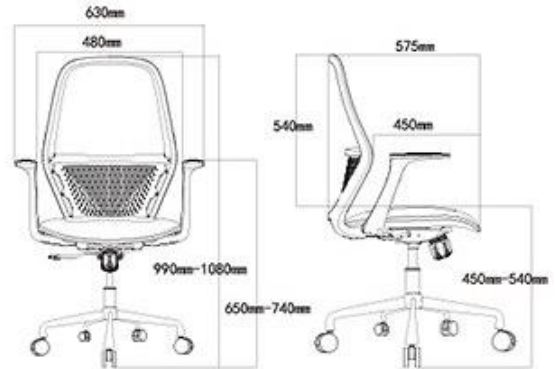

DESCRIPCIÓN:

SILLA OPERATIVA ERGONÓMICA DE RESPALDO MEDIO CON BRAZOS.

MATERIALES:

- ASIENTO TAPIZADO EN TELA DE ALTA CALIDAD Y RESISTENCIA EN COLOR GRIS DE SERIE. OTROS COLORES CONSULTAR.
- RESPALDO TAPIZADO MALLA DE ALTA CALIDAD Y RESISTENCIA EN COLOR GRIS DE SERIE. OTROS COLORES CONSULTAR.
- ESTRUCTURA DE POLIPROPILENO GRIS CLARO.
- BASE DE CINCO RADIOS METALICA PINTADA PINTURA EPOXI GRIS CON RUEDAS NEGRAS DE DOBLE RODADURA Y Ø 50 cm.

MECANISMOS:

1. SISTEMA DE ELEVACIÓN ALTURA ASIENTO MEDIANTE PISTÓN A GAS.
2. CON MECANISMO BASCULANTE.
3. REGULACIÓN DE LA TENSIÓN DE LA BASCULACIÓN.
4. BRAZOS FIJOS

POSIBILIDAD DE OTROS ACABADOS DE TAPIZADOS DE ASIENTO Y RESPALDO SOBRE PEDIDO Y PARA CANTIDADES.

SILL
CON
Y TA
DE S
RED
POL
COL
CON
RAD
CON
ELEV
MED
MEC
BRA

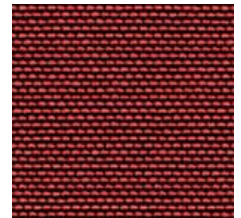
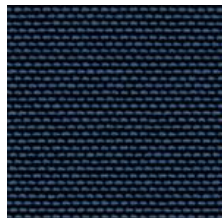

STOCK

COLORES SOBRE PEDIDO PARA PROYECTOS EN CANTIDADES SUPERIOR A 100 UDS.
PLAZO DE ENTREGA 60 DIAS. TAPIZADO TELA Y RED

ARES

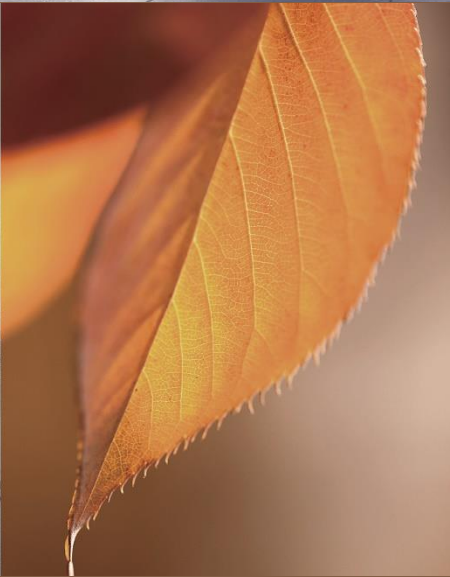

ARES

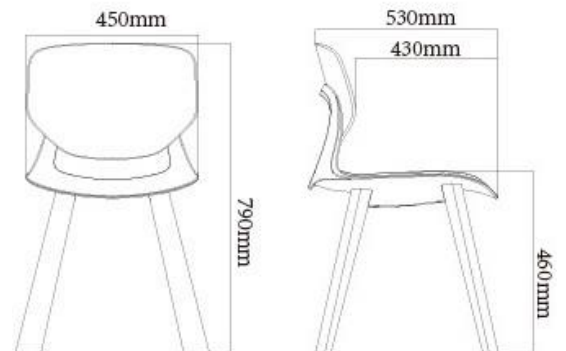

DESCRIPCIÓN:

SILLA MULTIUSOS DE CUATRO PATAS SIN BRAZOS.

MATERIALES:

- ASIENTO Y RESPALDO MONOCARACA CON ESTRUCTURA FABRICADA EN MOLDE DE POLIPROPILENO BLANCO, COJÍN EN ASIENTO Y RESPALDO TAPIZADO EN TELA DE ALTA CALIDAD Y RESISTENCIA EN COLOR AZUL DE SERIE. OTROS COLORES CONSULTAR.
- BASE DE CUATRO PATAS FABRICADAS EN MADERA MACIZA ACABADO NATURAL.

POSIBILIDAD DE OTROS ACABADOS DE TAPIZADOS DE ASIENTO Y RESPALDO SOBRE PEDIDO Y PARA CANTIDADES. BASES METÁLICAS OPCIONALES.



STOCK

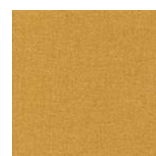

COLORES SOBRE PEDIDOS PARA PROYECTOS EN CANTIDADES SUPERIOR A 100 UDS. PLAZO DE ENTREGA 60 DIAS.

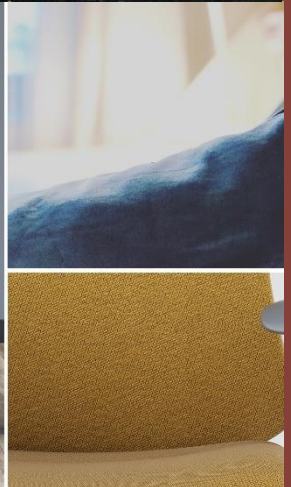

OFI**FI**PRECIOS
BUSINESS**HOME**CONTRACT

www.ofiprecios.com